





Manual de Operação da série 2X-A

Copyright	© 2022 Carrier. Todos direitos reservad.
Marcas comerciais e patentes	A série 2X-A é uma marca registada da Carrier. Outros nomes comerciais utilizados neste documento podem ser marcas comerciais ou marcas comerciais registadas dos fabricantes ou vendedores dos respetivos produtos.
Fabricante	Carrier Manufacturing Poland Spółka Z o.o. Ul. Kolejowa 24, 39-100 Ropczyce, Poland. Representante de fabrico autorizado na UE: Carrier Fire & Security B.V., Kelvinstraat 7, 6003 DH Weert, Netherlands.
Revisão	01
Compatibilidade do firmware	Esta publicação abrange os painéis de controlo com a versão de firmware 4.0 ou uma versão superior.
Conformidade	
Diretivas da União Europeia	2014/30/EU (Diretiva EMC). Pelo presente, a Carrier declara que este dispositivo está em conformidade com os requisitos essenciais e outras disposições relevantes da Diretiva 2014/30/EU.
	2012/19/EU (Diretiva WEEE, sobre Resíduos de Equipamentos Elétricos e Eletrónicos): Os produtos marcados com este símbolo não podem ser eliminados como lixo municipal não separado na União Europeia. Para uma reciclagem adequada, devolva este equipamento ao fornecedor local aquando da compra de um novo equipamento equivalente ou elimine-o num ponto de recolha designado para o efeito. Para mais informações, consulte: recyclethis.info .
	2006/66/EC (Diretiva sobre baterias): Este produto contém uma bateria que não pode ser eliminada como lixo municipal não separado na União Europeia. Consulte a documentação do produto para obter informações específicas sobre a bateria. A bateria está marcada com este símbolo, que poderá incluir uma inscrição que indica cádmio (Cd), chumbo (Pb) ou mercúrio (Hg). Para a reciclagem correta, devolva a bateria ao seu fornecedor ou coloque-a num ponto de recolha. Para mais informações, consulte: recyclethis.info .
Informações de contacto e documentação do produto	Para obter informações de contacto ou para transferir a documentação mais recente sobre o produto, visite firesecurityproducts.com .

Índice

Informações importantes	ii
Limitação de responsabilidade	ii
Avisos e isenções de responsabilidade dos produtos	ii
Mensagens de aviso	iii
Introdução	1
Compatibilidade do firmware	1
Gama de produtos	1
Visão geral do produto	4
Interface do utilizador	4
Indicadores e controlos do painel frontal	6
Controlos e indicadores do LCD	11
Indicadores acústicos	13
Condições	14
Indicações do estado	16
Funcionamento do painel de controlo	21
Níveis de utilizador	21
Procedimentos e controlos de operação	23
Operação de nível público	24
Operação do nível de operador	27
Manutenção	33
Mapas de menus	34
Informação reguladora	35

Informações importantes

Limitação de responsabilidade

Até ao limite máximo permitido pela lei aplicável, em nenhuma circunstância a Carrier será responsabilizada por qualquer perda de lucros ou de oportunidades de negócio, perda de utilização, interrupção de negócio, perda de dados ou quaisquer outros danos indiretos, especiais, incidentais ou consequenciais, no âmbito de qualquer teoria de responsabilidade baseada em contratos, atos ilícitos, negligência ou responsabilidade do produto ou qualquer outra forma. Uma vez que algumas jurisdições não permitem a exclusão ou limitação de responsabilidade por danos consequenciais ou incidentais, a limitação precedente poderá não ser aplicável ao seu caso. Em qualquer dos casos, a responsabilidade total da Carrier não será superior ao preço de compra do produto. A limitação anterior será aplicada no limite máximo permitido pela lei aplicável, independentemente do facto de a Carrier ter sido avisada da possibilidade de ocorrerem tais danos e de qualquer solução apresentada ter falhado no seu propósito essencial.

É obrigatório proceder à instalação em conformidade com o presente manual, os códigos aplicáveis e as instruções da autoridade competente.

Ainda que tenham sido adotadas todas as precauções durante a preparação deste manual para garantir que o conteúdo é rigorosamente cumprido, a Carrier não assume qualquer responsabilidade por erros ou omissões.

Avisos e isenções de responsabilidade dos produtos

ESTES PRODUTOS DESTINAM-SE A SER VENDIDOS E INSTALADOS POR PROFISSIONAIS QUALIFICADOS. A CARRIER FIRE & SECURITY B.V. NÃO PODE FORNECER QUALQUER GARANTIA DE QUE QUALQUER PESSOA OU ENTIDADE QUE COMPRE OS SEUS PRODUTOS, INCLUINDO QUALQUER "DISTRIBUIDOR AUTORIZADO" OU "REVENDEDOR AUTORIZADO", TEM FORMAÇÃO OU EXPERIÊNCIA ADEQUADA PARA INSTALAR CORRETAMENTE PRODUTOS RELACIONADOS COM A SEGURANÇA E A PROTEÇÃO CONTRA INCÊNDIOS.

Para mais informações sobre as isenções de garantia e sobre a segurança dos produtos, consulte <https://firesecurityproducts.com/policy/product-warning/> ou faça a leitura do código QR:



Mensagens de aviso

As mensagens de aviso alertam o utilizador para situações ou práticas que podem causar resultados indesejáveis. As mensagens de aviso utilizadas neste documento são indicadas e descritas a seguir.

AVISO: As mensagens de aviso alertam para perigos que podem resultar em lesões pessoais ou na morte. Indicam as ações a adotar ou a evitar de forma a evitar lesões ou a morte.

Cuidado: As mensagens de cuidado, ou precaução, alertam para possíveis danos no equipamento. Indicam as ações a adotar ou a evitar de forma a prevenir danos.

Nota: Estas mensagens alertam para uma eventual perda de tempo ou para um esforço desnecessário. Descrevem como evitar essa perda de tempo ou esse esforço desnecessário. As notas são utilizadas também para realçar informações importantes que devem ser lidas.

Introdução

Este é o manual de operação dos painéis de controlo do alarme de incêndio, dos repetidores e de evacuação da série 2X-A. Leia estas instruções e toda a documentação relacionada na totalidade antes de utilizar este produto.

Compatibilidade do firmware

As informações contidas neste documento abrangem os painéis de controlo com a versão de firmware 4.0 ou uma versão superior. O presente documento não deve ser utilizado como guia de operação dos painéis de controlo com uma versão de firmware mais antiga.

Para verificar a versão de firmware do seu painel de controlo, consulte o relatório de revisões no menu Relatórios. Para mais informações, consulte "Ver relatórios" na página 30.

Gama de produtos

A série 2X-A inclui painéis de controlo com as seguintes opções de alimentação:

- Painéis de controlo de caixa pequena com saída até 4 A
- Painéis de controlo de caixa grande com saída até 6 A
- Painéis de controlo de caixa grande com saída até 10 A (variantes -P)

Toda a gama de painéis de controlo é apresentada nas tabelas a seguir.

Tabela 1: Painéis de controlo de caixa pequena com saída até 4 A

Modelo	Descrição
2X-AF1-S	Painel de alarme de incêndio endereçável de um loop
2X-AF1-FB-S	Painel de alarme de incêndio endereçável de um loop, com função de ativação de bombeiros e controlos de fogo geral
2X-AF1-SCFB-S	Painel de controlo do alarme de incêndio SS 3654 endereçável de um loop com controlos para ativação dos bombeiros e fogo geral [1]
2X-AF2-S	Painel de alarme de incêndio endereçável de dois loops
2X-AF2-FB-S	Painel de alarme de incêndio endereçável de dois loops, com função de ativação de bombeiros e controlos de fogo geral
2X-AF2-SCFB-S	Painel de controlo do alarme de incêndio SS 3654 endereçável de dois loops com controlos para ativação dos bombeiros e fogo geral [1]
2X-AFR-S	Painel repetidor de alarme de incêndio endereçável
2X-AFR-FB-S	Painel repetidor de alarme de incêndio endereçável, com controlos para ativação de bombeiros e de fogo geral

[1] Inclui uma chave para bombeiros.

Tabela 2: Painéis de controlo de caixa grande com saída até 6 A

Modelo	Descrição
2X-AE1	Painel de alarme de incêndio e de evacuação endereçável de um loop
2X-AF1	Painel de alarme de incêndio endereçável de um loop
2X-AF1-FB	Painel de alarme de incêndio endereçável de um loop, com função de ativação de bombeiros e controlos de fogo geral
2X-AF1-SCFB	Painel de controlo do alarme de incêndio SS 3654 endereçável de um loop com controlos para ativação dos bombeiros e fogo geral [1]
2X-AE2	Painel de alarme de incêndio e de evacuação endereçável de dois loops
2X-AF2	Painel de alarme de incêndio endereçável de dois loops
2X-AF2-PRT	Painel de alarme de incêndio endereçável de dois loops com impressora interna
2X-AF2-FB	Painel de alarme de incêndio endereçável de dois loops, com função de ativação de bombeiros e controlos de fogo geral
2X-AF2-FB-PRT	Painel de alarme de incêndio endereçável de dois loops com função de ativação de bombeiros e controlos de fogo geral, e impressora interna
2X-AF2-SCFB	Painel de controlo do alarme de incêndio SS 3654 endereçável de dois loops com controlos para ativação dos bombeiros e fogo geral [1]
2X-AFR	Painel repetidor de alarme de incêndio endereçável
2X-AFR-FB	Painel repetidor de alarme de incêndio endereçável, com controlos para ativação de bombeiros e de fogo geral

[1] Inclui uma chave para bombeiros.

Tabela 3: Painéis de controlo de caixa grande com saída até 10 A (variantes -P)

Modelo	Descrição
2X-AE2-P	Painel de alarme de incêndio e de evacuação endereçável de dois loops
2X-AF2-P	Painel de alarme de incêndio endereçável de dois loops
2X-AF2-PRT-P	Painel de alarme de incêndio endereçável de dois loops com impressora interna
2X-AF2-FB-P	Painel de controlo do alarme de incêndio -P endereçável de dois loops com controlos para ativação dos bombeiros e fogo geral
2X-AF2-FB-PRT-P	Painel de alarme de incêndio endereçável de dois loops com função de ativação de bombeiros e controlos de fogo geral, e impressora interna
2X-AF2-SCFB-P	Painel de controlo do alarme de incêndio SS 3654 endereçável de dois loops com controlos para ativação dos bombeiros e fogo geral [1]

[1] Inclui uma chave para bombeiros.

Funcionalidade do repetidor

Todos os painéis de controlo numa rede de incêndio podem ser configurados para a função de repetidor, desde que tenham instalada uma placa de rede.

Para mais informações sobre esta função, consulte o técnico de instalação ou manutenção.

Controlo e indicação da ativação dos bombeiros e de fogo geral

Neste documento, a informação relacionada com o controlo e a indicação da ativação dos bombeiros e de fogo geral, aplica-se apenas aos painéis de controlo que incluam essas funcionalidades.

Visão geral do produto

Este tópico apresenta uma introdução à interface de utilizador do painel de controlo, ao ecrã LCD, aos controlos do operador e aos indicadores.

Consulte "Indicadores e controlos do painel frontal" na página 6 para uma visão geral detalhada dos controlos e indicadores do painel frontal.

Interface do utilizador

Figura 1: Interface de utilizador do painel de incêndio (com controlos para ativação dos bombeiros e proteção contra incêndios)

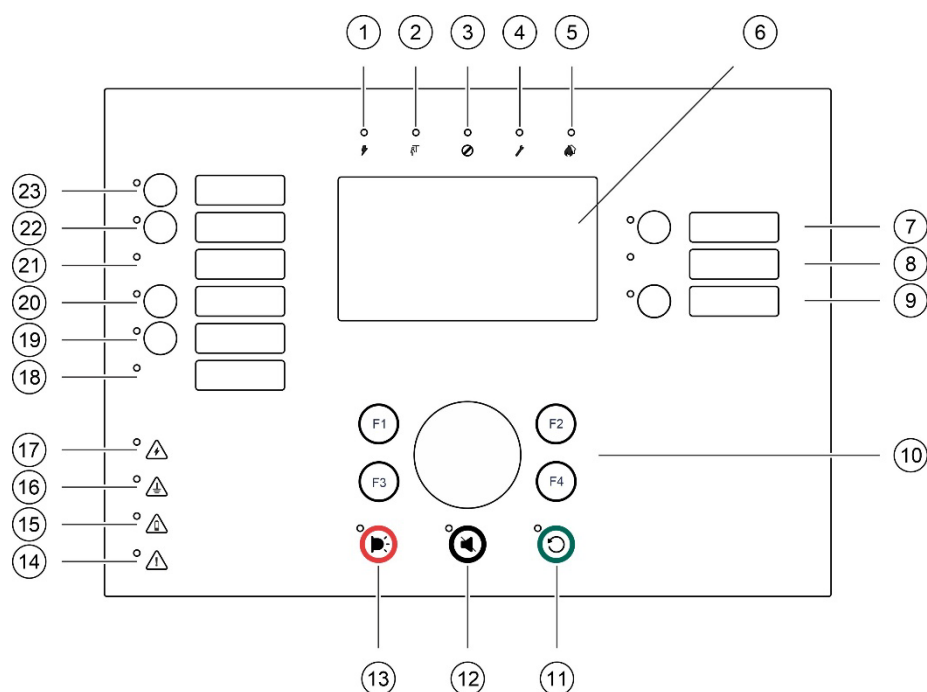

1. ⚡ LED de Alimentação
2. 📡 LED de Teste
3. ⓪ LED de Desativado
4. 🔪 LED de Falha geral
5. 🔥 LED de Alarme
6. LCD
7. Botão e LED de Retardo Sirenes
8. LED de Sirenes Falha/Desativado/Teste
9. Botão e LED de Grupo de saída programável Ativar/Desativar
10. Seletor rotativo e botões de funções
11. 🔄 Botão e LED de Reset
12. 📢 Botão e LED de Silenciar Painel
13. 📢 Botão e LED de Sirenes Ativar/Silenciar
14. ⚠️ LED de Falha Sistema
15. ⚠️ LED de Bateria Baixa
16. ⚠️ LED de Falha Terra
17. ⚠️ LED de Falha Alimentação
18. LED de Fogo Geral Falha/Desativado/Teste
19. Botão e LED de Retardo Fogo Geral
20. Botão e LED de Fogo Geral On/Reconhecido
21. LED de Ativação Bombeiros Falha/Desativado/Teste
22. Botão e LED de Retardo Bombeiros
23. Botão e LED de Bombeiros On/Rec

Nota: Para mais informações sobre as operações associadas aos botões programáveis, consulte o técnico de instalação ou manutenção.

Figura 2: Interface do utilizador do painel de evacuação

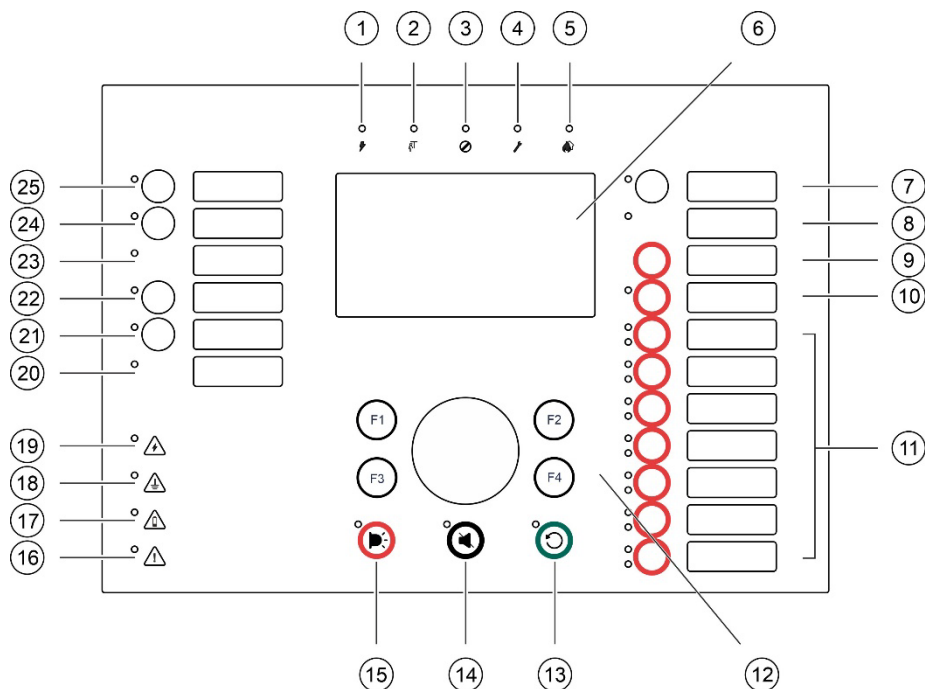

- | | |
|---|--|
| 1. ⚡ LED de Alimentação | 13. 🔄 Botão e LED de Reset |
| 2. 🔧 LED de Teste | 14. 📢 Botão e LED de Silenciar Painel |
| 3. ⏸ LED de Desativado | 15. 📢 Botão e LED de Sirenes Ativar/Silenciar |
| 4. 🔧 LED de Falha geral | 16. ⚠ LED de Falha Sistema |
| 5. 🔥 LED de Alarme | 17. 🔋 LED de Bateria Baixa |
| 6. LCD | 18. ⚠ LED de Falha Terra |
| 7. Botão e LED de Retardo Sirenes | 19. ⚡ LED de Falha Alimentação |
| 8. LED de Sirenes Falha/Desativado/Teste | 20. LED de Fogo Geral Falha/Desativado/Teste |
| 9. Botão de Confirme | 21. Botão e LED de Retardo Fogo Geral |
| 10. Botão e LED de Todos os grupos de saída Ativar/Desativar | 22. Botão e LED de Fogo Geral On/Reconhecido |
| 11. Botões e LEDs de Grupos de saída programável Ativar/Desativar | 23. LED de Ativação Bombeiros Falha/Desativado/Teste |
| 12. Seletor rotativo e botões de funções | 24. Botão e LED de Retardo Bombeiros |
| | 25. Botão e LED de Bombeiros On/Rec |

Nota: Para mais informações sobre as operações associadas aos botões programáveis, consulte o técnico de instalação ou manutenção.

Opções de configuração

Em função da sua configuração, as etiquetas de alguns botões de interface poder-se-ão alterar. Consulte Tabela 4 abaixo.

Tabela 4: Alterações configuradas nos botões e LED da interface

Item	EN 54	NEN 2575
10	Todos os grupos de saída Ativar/Desativar	Toda a evacuação Ativar/Desativar
11	Grupo de saídas programáveis Ativar/Desativar	Sirenes de área de evacuação Ativar/Desativar
15	Sirenes Ativar/Silenciar	Sirenes de incêndio Ativar/Desativar





Indicadores e controlos do painel frontal

As funcionalidades operacionais descritas na presente secção não estão disponíveis para todos os utilizadores. O tópico "Níveis de utilizador" na página 21 apresenta mais informações sobre o funcionamento do painel de controlo e as restrições de acesso.





Controlos e indicadores comuns



A seguinte tabela inclui informação a respeito dos controlos e indicadores comuns disponíveis nos painéis de incêndio, repetidores e de evacuação.

Tabela 5: Controlos e indicadores comuns

Controlo/LED	Cor do LED	Descrição
 LED de Alimentação	Verde	Indica que o sistema está ligado.
 LED de Teste	Amarelo	Indica que um ou mais dispositivos ou funcionalidades estão a ser testados.
 LED de Desativado	Amarelo	Indica que um ou mais dispositivos ou funcionalidades estão desativados.
 LED de Falha geral	Amarelo	Indica uma falha geral. O LED de falha correspondente ao dispositivo ou funcionalidade está também intermitente.
 LED de Alarme	Vermelha	Indica um alarme de incêndio. Um LED intermitente indica que o alarme foi ativado por um detetor. Um LED fixo indica que o alarme foi ativado por uma botoneira de incêndio.
Botão e LED de Bombeiros On/Rec	Vermelha	Cancela um retardo anteriormente configurado à medida que efetua a contagem decrescente e inicia a ativação de bombeiros. Um LED a piscar indica que a ativação de bombeiros foi ativada. Um LED fixo indica que o sinal de ativação de bombeiros foi reconhecido pelo equipamento de monitorização remota.

Controlo/LED	Cor do LED	Descrição
Botão e LED de Retardo Bombeiros	Amarelo	<p>Ativa ou desativa um retardo da função de ativação de bombeiros anteriormente configurado. Cancela um retardo à medida que efetua a contagem decrescente e inicia a ativação de bombeiros.</p> <p>Um LED fixo indica que um retardo está configurado e ativado. Um LED a piscar indica que o retardo está a contar (a ativação de bombeiros é ativada quando o retardo configurado expira ou quando o retardo é cancelado).</p> <p>A contagem decrescente para um retardo de de bombeiros (contagem) ou para um retardo prolongado de bombeiros também é exibida no LCD do produto (consulte a Figura 3 na página 11):</p> <ul style="list-style-type: none"> • Quando estiver a ser feita a contagem para um atraso dos bombeiros (e não um atraso prolongado), o LCD exibe BB em T1: xxx seg. • Quando estiver a ser feita a contagem para um atraso prolongado dos bombeiros (tempo de investigação), o LCD exibe BB em T2: xxx seg.
LED de Ativação Bombeiros Falha/Desativado/Teste	Amarelo	<p>Indica uma falha, desativação ou teste da função de ativação dos bombeiros.</p> <p>Um LED intermitente indica uma falha. Um LED fixo indica uma desativação ou um teste.</p>
Botão e LED de Fogo Geral On/Reconhecido	Vermelha	<p>Cancela um retardo anteriormente configurado à medida que efetua a contagem decrescente e ativa o fogo geral.</p> <p>Um LED a piscar indica que o fogo geral foi ativado. Um LED fixo indica que o sinal de fogo geral foi reconhecido pelo equipamento de monitorização remota.</p>
Botão e LED de Retardo Fogo Geral	Amarelo	<p>Ativa ou desativa um retardo de fogo geral configurado. Cancela um retardo à medida que efetua a contagem decrescente e ativa o fogo geral.</p> <p>Um LED fixo indica que um retardo está configurado e ativado. Um LED a piscar indica que o retardo está a contar (o fogo geral é ativado quando o retardo configurado expira ou quando o retardo é cancelado).</p>
LED de Fogo Geral Falha/Desativado/Teste	Amarelo	<p>Indica uma falha, desativação ou teste da função de fogo geral.</p> <p>Um LED intermitente indica uma falha. Um LED fixo indica uma desativação ou um teste.</p>
Botão e LED de Retardo Sirenes	Amarelo	<p>Ativa ou desativa um retardo de sirenes anteriormente configurado. Cancela um retardo à medida que efetua a contagem decrescente e ativa os sonoros.</p> <p>Um LED fixo indica que um retardo de sirenes está configurado e ativado. Um LED a piscar indica que um retardo de sirenes está a contar (as sirenes são ativadas quando o retardo configurado expira ou quando o retardo é cancelado).</p>
LED de Sirenes Falha/Desativado/Teste	Amarelo	<p>Indica uma falha, desativação ou teste do sonoro.</p> <p>Um LED intermitente indica uma falha. Um LED fixo indica uma desativação ou um teste.</p>

Controlo/LED	Cor do LED	Descrição
Botão e LED Programáveis de Ativar/Desativar	Amarelo	<p>Ativa ou desativa o grupo de outputs associado ao botão programável.</p> <p>Um LED amarelo fixo indica que o grupo de outputs associado ao botão está ativo. Um LED amarelo intermitente indica que está a ser feita a contagem de um atraso (o grupo de saídas é ativado quando o atraso configurado expirar ou for cancelado).</p>
 LED de Falha Alimentação	Amarelo	<p>Indica uma falha de alimentação.</p> <p>Um LED intermitente indica uma falha da bateria. Um LED fixo indica uma falha de alimentação elétrica ou dos fusíveis de corrente.</p>
 LED de Falha Terra	Amarelo	Indica uma falha de isolamento de terra.
 LED de Bateria Baixa	Amarelo	Indica que o painel de controlo está a ser alimentado por bateria e que a carga remanescente pode ser insuficiente para assegurar a continuação da operação.
 LED de Falha Sistema	Amarelo	Indica uma falha de sistema do painel de controlo ou indica que um ou mais eventos relatados (alarme, alarme de zona, falha, condição, etc.) excedem o limite máximo de 512. Para mais informações, consulte "Indicação do LED de Falha de Sistema – limite máximo para os relatórios sobre o tipo de evento" na página 10.
 Botão e LED de Sirenes Ativar/Silenciar	Vermelha	<p>O LED indica o que acontece quando o botão é premido:</p> <p>Se o LED estiver ligado (a piscar ou fixo), premir o botão silencia os sonoros.</p> <p>Se o LED estiver desligado, premir o botão ativa os sonoros (se o estado do painel de controlo e o modo de operação permitirem a ativação manual dos sonoros).</p> <p>O LED indica também o estado dos sonoros:</p> <ul style="list-style-type: none"> • Fixo indica que os sonoros estão ativos (ou que serão ativados brevemente) • Intermitente indica que o retardo está a contar (os sonoros são ativados quando o retardo configurado expira ou quando o retardo é cancelado) • Desligado indica que os sonoros estão desligados (ou que serão desligados brevemente) <p>Para evitar o silenciamento imediato dos sonoros quando um alarme é reportado pela primeira vez, o botão Sirenes Ativar/Silenciar pode ser temporariamente bloqueado quando um retardo de sirenes configurado está em contagem decrescente. Para mais informações, consulte "Silenciar sirenes ou reiniciar as sirenes silenciadas" na página 28.</p> <p>Consoante o tamanho da instalação, o processamento de comandos de ativação ou silenciamento de sonoros pode demorar alguns segundos. É por este motivo, por exemplo, que o LED pode estar fixo mas os sonoros não audíveis inicialmente.</p>

Controlo/LED	Cor do LED	Descrição
 Botão e LED de Silenciar Painel	Amarelo	Silencia o besouro. Um LED fixo indica que o besouro foi silenciado.
 Botão e LED de Reset	Amarelo	Reinicia o painel de controlo e apaga todos os eventos de sistema atuais. Um LED fixo indica que o painel de controlo pode ser reiniciado no nível de acesso atual.

Controlos e indicadores do painel de evacuação

A seguinte tabela inclui informação a respeito dos controlos e indicadores comuns dos painéis de evacuação.

Nota: Se o painel de evacuação estiver a funcionar no modo NEN 2575, apenas os grupos de outputs dos sonoros poderão ser associados aos botões programáveis de ativação/desativação.

Tabela 6: Controlos e indicadores do painel de evacuação

Controlo/LED	Cor do LED	Descrição
Botão de Confirme		Confirma a ativação ou desativação do grupo de outputs associado a um botão programável (quando premido com o botão programável correspondente). Confirma a ativação ou o desativação de todos os grupo de outputs associados a todos os botões programáveis (quando premido com o botão Todos os grupos de saída Ativar/Desativar).
Botão e LED de Todos os grupos de saída Ativar/Desativar	Vermelha	Ativa ou o silencia todos os grupos de outputs associados aos botões programáveis (quando premido com o botão de Confirme). Um LED vermelho fixo indica que todos os grupos de outputs associados aos botões estão ativos. Um LED vermelho a piscar indica que um retardo está a contar (os grupos de outputs são ativados quando o retardo configurado expira ou quando o retardo é cancelado).
Botões e LEDs programáveis de Ativar/Desativar	Vermelho/ Amarelo	Ativa ou desativa o grupo de outputs associado ao botão programável (quando premido juntamente com o botão de Confirme). Um LED vermelho fixo indica que o grupo de outputs associado ao botão está ativo. Um LED vermelho a piscar indica que um retardo está a contar (o grupo de outputs é ativado quando o retardo configurado expira ou quando o retardo é cancelado). Um LED amarelo intermitente indica uma falha Um LED amarelo fixo indica uma desativação ou um teste.

Indicações de sirenes, de ativação de bombeiros e de proteção de incêndio

O painel de controlo pode ser configurado pelo instalador de modo a ter vários grupos de sirenes, ativação de bombeiros ou proteção de incêndio. Uma vez que os grupos de um único tipo podem nem sempre partilhar o mesmo estado, as indicações do painel frontal relativas ao tipo de grupo correspondente apresentam o estado geral de todos os grupos. No caso de haver estados em conflito, é apresentado o estado com a prioridade mais alta.

Nota: Para mais indicações sobre os painéis de evacuação para as operações associadas aos botões programáveis, utilize os LED dos botões programáveis correspondentes.

Os exemplos que se seguem ilustram esta operação.

Existem três grupos de sirenes: o primeiro no estado de falha, o segundo no estado de retardo e o terceiro no estado de ativado. As indicações LED de sirenes mostram o estado de falha do primeiro grupo, o estado de retardo do segundo grupo e o estado de ativado do terceiro grupo.

Existem dois grupos de ativação de bombeiros: o primeiro encontra-se no estado de ativado e o segundo no estado de reconhecido. A indicação de ativação de bombeiros mostra o estado de reconhecido mas não o estado de ativação (o estado de reconhecimento tem prioridade).

Para mais informações sobre a configuração e indicações do seu painel de controlo, consulte o técnico de instalação ou manutenção.

Indicação do LED de Falha de Sistema – limite máximo para os relatórios sobre o tipo de evento

Aplica-se um limite máximo de 512 eventos a cada tipo de evento reportado (alarme, alarme de zona, falha, condição etc.). Este limite aplica-se ao nível do painel e por sistema (incluindo painéis repetidores).

O painel de controlo indica uma Falha de Sistema quando um ou mais tipos de eventos excedem o limite máximo (o painel de incêndio continua a operar durante a indicação de Falha de Sistema).

Um evento de "Sobrecarga de sistema" é adicionado à Memória de eventos quando um ou mais tipos de eventos excedem o limite máximo.

Reinicie o painel de controlo para limpar a indicação de Falha de Sistema e reponha a zero o limite de eventos (consulte "Reiniciar o painel de controlo" na página 27).

Controlos e indicadores do LCD

Figura 3: Controlos e indicadores do LCD

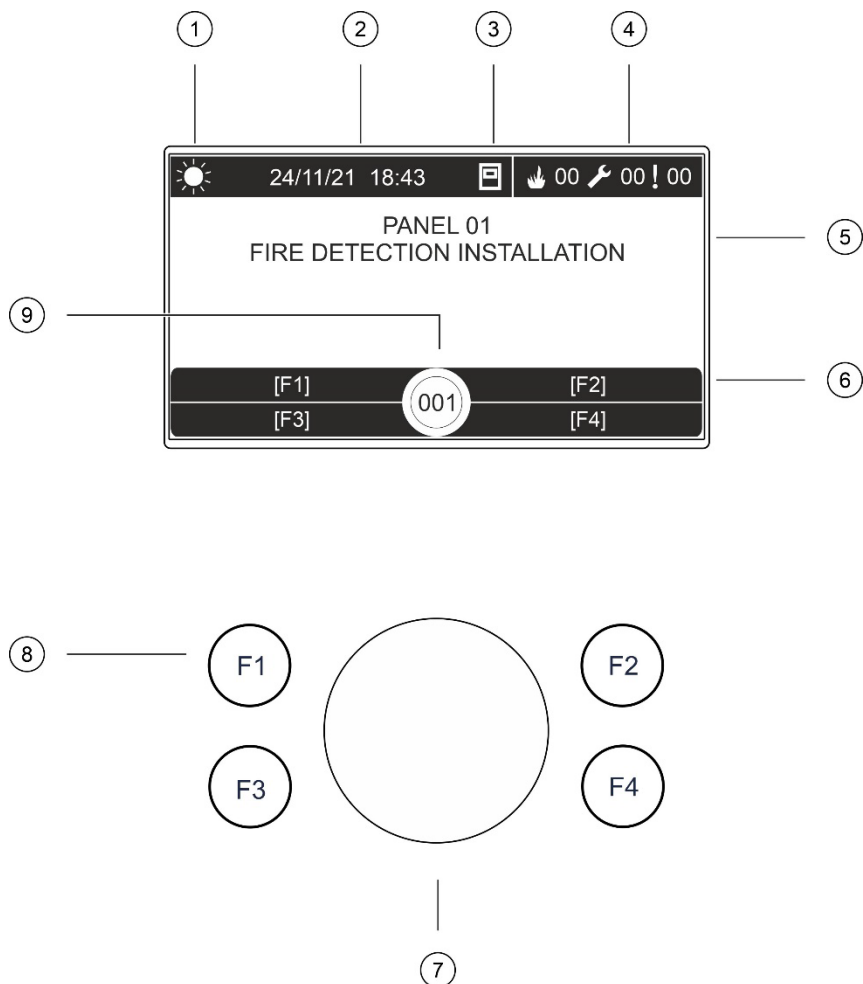















1. Indicador do modo Dia/Noite
2. Data e hora do sistema (e contagem decrescente para o retardo de bombeiros ou retardo prolongado de bombeiros)
3. Estado da rede do painel de controlo (autónimo, em rede, repetidor)
4. Contador dos alarmes, falhas e condições atuais
5. Área de apresentação de mensagens
6. Teclas de função (opções de menu associadas aos botões de função F1, F2, F3 e F4)
7. Seletor rotativo
8. Botões de função F1, F2, F3 e F4
9. ID do painel de controlo local (numa rede de incêndio)

Ícones apresentados no LCD

Os ícones apresentados no LCD são mostrados em baixo.

Tabela 7: Ícones do LCD e respetiva descrição

Ícone	Descrição
 Modo Dia (rede)	Este ícone indica que a definição do modo de sensibilidade principal para os painéis de controlo da rede de incêndio é o modo Dia.
 Modo Dia (painel de controlo)	Este ícone indica que o modo de sensibilidade para o painel de controlo local é o modo Dia. Os outros painéis de controlo da rede de incêndio podem ter uma definição diferente do modo de sensibilidade.
 Modo Noite (rede)	Este ícone indica que a definição do modo de sensibilidade principal para os painéis de controlo da rede de incêndio é o modo Noite.
 Modo Noite (painel de controlo)	Este ícone indica que o modo de sensibilidade para o painel de controlo local é o modo Noite. Os outros painéis de controlo da rede de incêndio podem ter uma definição diferente do modo de sensibilidade.
 Alarmes de incêndio [2]	O número junto a este ícone indica o número de zonas com um alarme de incêndio ativo. A informação de alarme correspondente à primeira e última zonas a comunicar um alarme é apresentada na área de mensagens do LCD.
 Falhas [2]	O número junto a este ícone indica o número de falhas ativas. Para aceder a informações adicionais, prima F1 (Ver eventos).
 Condições [2]	O número junto a este ícone indica o número de condições ativas do sistema (eventos). Para aceder a informações adicionais, prima F1 (Ver eventos).
 Autónomo	Este ícone indica que o painel de controlo não está ligado à rede de incêndio.
 Em rede	Este ícone indica que o painel de controlo está ligado à rede de incêndio.
 Repetidor	Este ícone indica que o painel de controlo está configurado para operar como repetidor e está ligado à rede de incêndio.
 Alarme de detetor [1]	Este ícone indica um alarme de detetor.
 Alarme de botoneira [1]	Este ícone indica um alarme de botoneira.

Ícone		Descrição
	Alarme de botoneira (aspersor) [1]	Este ícone indica um alarme de botoneira (aspersor).
	Alarme de botoneira ("alarme doméstico") [1]	Este ícone indica um alarme de botoneira ("alarme doméstico"). Isto é um alarme local sem ativação de bombeiros

[1] Estes ícones aparecem na área de apresentação de mensagens com as informações de notificação.

[2] Aplica-se um limite máximo de 512 eventos a cada tipo de evento reportado. Se um ou mais tipos de eventos excederem o limite máximo, então será indicada uma Falha de Sistema. Para mais informações, consulte "Indicação do LED de Falha de Sistema – limite máximo para os relatórios sobre o tipo de evento" na página 10.

Indicação de eventos locais e remotos no LCD

A ID do painel de controlo local é sempre apresentada no LCD (consulte Figura 3 na página 11).

Se o painel de controlo formar parte de uma rede de incêndio, a notificação de eventos inclui a comunicação do evento pela ID do painel da seguinte forma:

- Se a ID do painel corresponder à ID local, o evento está relacionado com o painel de controlo local.
- Se a ID do painel não corresponder à ID local, o evento é reportado pelo painel de controlo remoto, com indicação da ID do painel.

Indicadores acústicos

O painel de controlo utiliza os seguintes indicadores acústicos para realçar os eventos do sistema.

Cuidado: As informações na tabela abaixo descrevem a configuração predefinida do besouro – o instalador pode ter configurado o painel de controlo para que o besouro não seja ativado para alguns tipos de eventos.

Tabela 8: Indicadores acústicos do painel de controlo

Indicação	Descrição
O besouro soa continuamente	Indica um alarme de incêndio ou uma falha do sistema
O besouro soa de modo intermitente (sinal sonoro longo) [1]	Indica todas as outras falhas
O besouro soa de modo intermitente (sinal sonoro breve) [1]	Indica uma condição

[1] Um sinal sonoro longo é 50% LIGADO e 50% DESLIGADO. Um sinal sonoro breve é 25% LIGADO e 75% DESLIGADO.

Condições

Um resumo dos eventos do sistema registados como condições é indicado em baixo.

Tabela 9: Eventos do sistema registados como condições

Tipo de condição	Descrição
Alerta	Um dispositivo está em alarme mas o sistema está a aguardar um evento de alarme adicional para confirmar o alarme de zona.
Dispositivo de configuração ligado	Uma sessão de configuração do painel de controlo é iniciada através de um dispositivo externo (PC, computador portátil, etc.).
Data e hora não definidas	O sistema arrancou mas a data e a hora não estão definidas.
Alterar password	A password predefinida do operador, da manutenção ou do instalador deve ser alterada.
Desativações	Uma funcionalidade do painel de controlo ou um dispositivo estão desativados.
Memória de eventos cheia	A memória de eventos do painel de controlo está cheia.
Estado de extinção [1]	A extinção está bloqueada, desativada ou tem uma falha.
Dispositivo I/O [1] de extinção	Um dispositivo I/O [1] de extinção está ativo, em repouso, desativado, ou tem uma falha.
Versão incompatível do firmware	Uma placa de expansão (por exemplo, uma placa de loop, uma placa de rede ou uma placa DACT) tem uma versão de firmware incompatível. A versão do firmware do painel de controlo tem de ser atualizada.
Ativação da input	Uma input está ativada (sujeita a configuração).
Dispositivo de loop não configurado	É detetado um dispositivo de loop que não está configurado.
Compensação rápida manual do loop	A compensação rápida de sensibilidade está ativada para um loop.
Potência do loop	Um estado de alimentação de um loop é DESLIGADO.
Número máximo de zonas convencionais excedido numa rede	O número de zonas convencionais numa rede de incêndio excede o número máximo permitido.
Número máximo de loops excedido numa rede	O número de loops numa rede de incêndio excede o número máximo permitido.
Novo nó na rede de incêndio	Foi adicionado um painel de controlo à rede de incêndio.
Ativação de grupo de outputs	Um grupo de outputs está ativado.
Pré-alarme	Um dispositivo (e a zona correspondente) estão em pré-alarme.

Tipo de condição	Descrição
Retardos de sonoros, de ativação de bombeiros e de fogo geral	Um retardo de sirenes, de ativação de bombeiros ou de fogo geral está ativado ou desativado.
Testes	Uma funcionalidade do painel de controlo ou um dispositivo estão a ser testados.

[1] Estes tipos de condição apenas se aplicam se um painel de extinção estiver incluído na rede de incêndio

Indicações do estado

Esta secção contém um resumo das indicações de estado do painel de controlo.

Standby

O modo de espera (standby) é indicado da seguinte forma:

- O LED de Alimentação está fixo
- Se um retardo de sirenes tiver sido ativado, o LED de Retardo Sirenes está fixo
- Se um retardo de ativação de bombeiros tiver sido ativado, o LED de Retardo Bombeiros está fixo
- Se um retardo de proteção de incêndio tiver sido ativado, o LED de Retardo Fogo Geral está fixo

Nota: Consoante a configuração do seu sistema de incêndio, o biscoito poderá soar de forma intermitente para indicar uma condição de atraso.

Alarme de incêndio

Em conformidade com as normas europeias, o estado do alarme de incêndio é indicado no ecrã LCD do painel de controlo por zona (e não por dispositivo).

Quando um alarme é reportado em mais de uma zona, o LCD exhibe duas mensagens de zona: a primeira referente à primeira zona a reportar alarme e a segunda referente à zona mais recente a reportar alarme, conforme é indicado abaixo.

Figura 4: Indicação de alarme de incêndio no ecrã LCD do painel de controlo



Cada mensagem de zona indica:

- O identificador e a descrição da zona, a hora e a descrição do dispositivo do primeiro alarme comunicado na zona.
- Um contador com o número total de dispositivos em alarme na zona.

Par ver as informações dos dispositivos em alarme, prima F1 (Ver eventos) e seleccione Alarmes. A seguir, seleccione a zona correspondente que comunica o alarme. É apresentada uma lista de dispositivos em alarme da zona.

As indicações adicionais do estado do alarme de incêndio são:

- O LED de Alarme de Incêndio pisca se o alarme tiver sido acionado por um detetor ou está fixo se tiver sido acionado por uma botoneira de incêndio.
- Se uma placa de zona estiver instalada e a zona correspondente estiver incluída na placa de zona, o LED de Alarme de zona pisca ou está fixo (consoante a origem do alarme).
- Se um retardo de sirenes tiver sido ativado, o LED de Retardo Sirenes está fixo.
- O LED de Retardo Sirenes pisca enquanto o retardo está a contar.
- O LED de Sirenes Ativar/Silenciar indica o estado do botão Sirenes Ativar/Silenciar (desativado, não desativado) e o estado das sirenes (consulte Tabela 5 na página 6 para obter mais informações).
- Se um retardo de ativação de bombeiros tiver sido ativado, o LED de Retardo Bombeiros está fixo. O LED de Retardo Bombeiros pisca enquanto o retardo está a contar.
- Quando a ativação de bombeiros é ativada, o LED de Ativação Bombeiros Ligado/Reconhecido pisca. Se configurado pela empresa de instalação ou manutenção, um LED fixo de Ativação Bombeiros Ligado/Reconhecido indica que o sinal de ativação de bombeiros foi reconhecido pelo equipamento de monitorização remota.
- Se um retardo de proteção de incêndio tiver sido ativado, o LED de Retardo Fogo Geral está fixo. O LED de Retardo Fogo Geral pisca enquanto o retardo está a contar.
- Quando a proteção de incêndio é ativada, o LED de Fogo Geral On/Reconhecido pisca. Se configurado pela empresa de instalação ou manutenção, um LED fixo de Fogo Geral On/Reconhecido indica que o sinal de proteção de incêndio foi reconhecido pelo equipamento de monitorização remota.
- A informação de alarme correspondente à primeira e última zonas a comunicar um alarme é apresentada no LCD.
- O bésouro do painel de controlo soa continuamente.

Os alarmes ativados por uma botoneira de incêndio têm sempre prioridade sobre os alarmes ativados por um detetor. Quando um alarme é ativado por ambos os dispositivos, o LED de Alarme está fixo.

Evacuação

Se o seu painel de controlo estiver configurado para controlo de evacuação, a evacuação é indicada da seguinte forma:

- O LED de Confirme está fixo
- O LED de Alarme de evacuação de área está fixo se um alarme de evacuação estiver ativo ou a piscar se um retardo de confirmação estiver em contagem
- O LED de Toda a evacuação Ativar/Desativar está fixo se um alarme de evacuação estiver ativado para todas as áreas de evacuação configuradas

Nota: Apenas painéis de evacuação. Esta funcionalidade está sujeita a configuração prévia pela empresa de instalação ou manutenção, e as operações associadas aos botões e LEDs programáveis podem ser diferentes daquelas aqui descritas.

Falha

O estado de falha é indicado da seguinte forma:

- O LED de Falha geral está fixo e o LED correspondente de função ou dispositivo (caso exista) pisca.
- As falhas de alimentação da rede e da bateria são indicadas por um LED de Falha geral a piscar e um LED de Falha de Alimentação a piscar. O LCD apresenta informações adicionais sobre a falha.
- As falhas de terra são indicadas por um LED de Falha geral a piscar e um LED de Falha Terra a piscar.
- As falhas de sistema são indicadas por um LED de Falha geral a piscar e um LED de Falha Sistema a piscar.
- As falhas de bateria fraca são indicadas por um LED de Falha geral a piscar e um LED de Bateria Baixa a piscar.
- O LCD apresenta informações adicionais sobre a falha.
- O bésouro do painel de controlo soa de modo intermitente (sinal sonoro longo).

Nota: Contacte sempre a empresa de instalação ou manutenção para investigar a causa das falhas.

Desativação

As desativações são indicadas da seguinte forma:

- O LED de Desativado está fixo e o LED correspondente de desativação de função ou dispositivo (caso exista) pisca
- Se estiver instalada uma placa de zona, LED de zona Desativado/Teste correspondente está fixo (se a zona correspondente estiver incluída na placa de zonas)
- O bips do painel de controlo soa de modo intermitente (sinal sonoro breve)

Para mais informações sobre desativação, prima F1 (Ver eventos) e, a seguir, seleccione Condições.

Teste

Os testes são indicados da seguinte forma:

- O LED de Teste está fixo
- Se estiver instalada uma placa de zona, o LED de zona Desativado/Teste correspondente está fixo (se a zona correspondente estiver incluída na placa de zonas)
- O bips do painel de controlo soa de modo intermitente (sinal sonoro breve)

Para mais informações sobre o teste, prima F1 (Ver eventos) e, a seguir, seleccione Condições.

Bateria baixa

AVISO: Esta é uma indicação crítica e a sua propriedade poderá não estar totalmente protegida. Se o painel de controlo indicar bateria fraca, contacte imediatamente a empresa de instalação ou manutenção e peça-lhes para restabelecer a alimentação ou, caso não seja possível, para substituir as baterias.

Bateria fraca indica que o painel de controlo está a ser alimentado por bateria e que a carga remanescente pode ser insuficiente para a continuação da operação.

A condição de bateria fraca é indicada da seguinte forma:

- O LED de Falha geral pisca
- O LED de Bateria Baixa está fixo
- É apresentada no ecrã LCD uma mensagem que indica o estado de bateria fraca
- Se o problema da alimentação não for resolvido, as baterias continuarão a descarregar até ser apresentada uma segunda mensagem de aviso, indicando que o painel de controlo irá encerrar
- O biesouro soa de modo intermitente (sinal sonoro longo)

Quando as baterias estiverem totalmente descarregadas, o painel de controlo encerra para proteger as baterias, não havendo mais indicações.

Se a alimentação for restabelecida antes de o painel de controlo encerrar, este regressa ao seu estado anterior. Caso contrário, a data e a hora do painel de controlo terão de ser novamente definidas após o restabelecimento da alimentação.

Notas

- Os clientes que pretendam obter o máximo tempo de espera (standby) das baterias (24 a 72 horas) poderão ver esta indicação de falha.
- Uma indicação de bateria fraca significa que as baterias estão descarregadas e não que estão defeituosas.

Funcionamento do painel de controlo

Níveis de utilizador

O acesso a algumas funcionalidades deste produto é restrito pelo nível de utilizador atribuído a uma conta de utilizador.

Cuidado: Altere sempre as passwords predefinidas. Quando uma password predefinida não é alterada, o painel de controlo regista uma condição e exibe uma notificação até que a password predefinida seja alterada. Para alterar uma password, consulte "Alterar a sua password" na página 31.

Público

O nível público é o nível de utilizador predefinido.

Este nível permite a execução de tarefas operacionais básicas, como, por exemplo, responder a um alarme de incêndio ou aviso de falha no painel de controlo. Não é necessária uma password.

Para mais informações, consulte "Operação de nível público" na página 24.

Este nível de utilizador é equivalente ao nível de acesso 1 da EN 54-2.

Operador

O nível de operador permite a execução de tarefas operacionais adicionais e está reservado a utilizadores autorizados que tenham recebido formação relativa à operação do painel de controlo. A password predefinida para o utilizador com nível de operador predefinido é 2222.

Para mais informações, consulte "Operação do nível de operador" na página 27.

Este nível de utilizador é equivalente ao nível de acesso 2 da EN 54-2 (reduzido).

Níveis de utilizador restritos

Os níveis de utilizador restritos estão protegidos por uma password de segurança. É obrigatório introduzir o nome de utilizador e a password atribuídos pela empresa de instalação ou manutenção.

Decorridos dois minutos, se não for premido nenhum botão, o painel de controlo sai automaticamente do nível de utilizador restrito e volta para o nível de utilizador público.

Para entrar no nível de utilizador restrito:

1. Prima F4 (Menu Inicial). Aparece no LCD a mensagem a solicitar a introdução do nome de utilizador e da password.
2. Selecione o seu nome de utilizador e introduza a password, rodando o seletor para a direita ou para a esquerda. Prima o seletor rotativo para confirmar cada introdução.

Quando tiver sido introduzida a password de 4 dígitos correta, o LCD apresenta o menu principal correspondente ao nível de utilizador atribuído.

Nota: A empresa de instalação ou manutenção poderá ter configurado o painel de controlo para se lembrar das últimas informações de início de sessão introduzidas.

Para sair do nível de utilizador restrito:

1. Prima F3 (Logout) no menu principal.

Procedimentos e controlos de operação

Utilização dos botões de funções e do seletor rotativo

Utilize os botões de funções F1 a F4 e o seletor rotativo (consulte a Figura 3 na página 11) para navegar pelos menus do LCD, selecionar opções de menu e introduzir passwords e informações do sistema, conforme mostrado em baixo.

Introdução de passwords e de informações do sistema	Rode o seletor rotativo para a direita ou para a esquerda para introduzir passwords e outras informações do sistema. Prima o seletor rotativo para confirmar uma introdução.
Seleção de teclas de funções a partir do menu LCD	Prima os botões de funções F1 a F4 para selecionar as opções de menu correspondentes (Menu Inicial, Logout, Sair, etc.).
Navegação e confirmação das seleções de menu	Rode o seletor rotativo para a direita ou para a esquerda para selecionar uma opção do menu apresentado no ecrã. Prima o seletor rotativo para confirmar a seleção.

A ID do painel de controlo no LCD é apresentada a texto branco sobre um fundo escuro quando o seletor rotativo está ativo (o painel de controlo está à espera de uma introdução).

Opções de configuração

Estão disponíveis as opções indicadas em baixo ao efetuar alterações de configuração no painel de controlo (por exemplo, mudar a password).

A configuração do painel de controlo (e a revisão da configuração) só são atualizadas quando as alterações de configuração são aplicadas premindo F3 (Aplicar).

A alteração e a indicação da hora da revisão de configuração são registadas no relatório Revisão e podem ser acedidas no nível de operador (consulte "Ver relatórios" na página 30).

Tabela 10: Opções e teclas de controlo de configuração

Opção	Tecla	Descrição
Guardar	F1	Guarda a alteração de configuração atual sem aplicá-la imediatamente.
Aplicar	F3	Aplica a alteração de configuração atual e todas as alterações de configuração guardadas (guardadas). O painel de controlo reinicializa automaticamente.
Rejeitar	F4	Rejeita todas as alterações de configuração guardadas (guardadas) que não tenham sido aplicadas.
Sair	F2	Sai do processo de configuração sem guardar ou aplicar a alteração de configuração atual.

Nota: Ao atualizar várias definições de configuração, recomendamos que as guarde depois de cada alteração e que, posteriormente, as aplique a partir do menu principal.

Operação de nível público

As operações de nível público são as operações que podem ser efetuadas por qualquer utilizador. Não é necessária nenhuma password para executar tarefas neste nível.

Este nível de utilizador permite:

- Silenciar o besouro
- Cancelar um retardo de sirenes, de ativação de bombeiros ou de proteção de incêndio ativo
- Ativação manual das sirenes de evacuação
- Ver eventos atuais
- Ver informação de suporte

Silenciar o besouro

Para silenciar o besouro do painel de controlo, prima o botão Silenciar Painel. Um LED de Silenciar Painel fixo indica que o besouro foi silenciado.

Nota: Dependendo da configuração do painel de controlo, o besouro poderá voltar a soar em cada novo evento reportado.

Cancelar um retardo de sirenes ativo

Se um retardo de sirenes estiver ativado e em contagem decrescente, prima o botão Retardo Sirenes para cancelar o retardo e ativar imediatamente as sirenes.

Um retardo de sirenes é indicado da seguinte forma:

- O LED de Retardo Sirenes fixo indica que um retardo está ativado.
- O LED de Retardo Sirenes a piscar durante um alarme de incêndio indica que o retardo configurado está ativo (as sirenes são ativadas quando o retardo configurado expira ou quando o retardo é cancelado).

Um alarme de incêndio ativado por uma botoneira de aviso manual de incêndio anula qualquer retardo configurado e ativa imediatamente as sirenes.

Cancelar um retardo de ativação de bombeiros ou de proteção de incêndio ativo

Se um retardo de ativação de bombeiros ou de proteção de incêndio estiver ativo (em contagem decrescente), prima o botão correspondente de Ligado/Reconhecido ou Retardo para cancelar o retardo e ativar imediatamente a função.

As indicações de retardo da ativação de bombeiros e de proteção de incêndio são mostradas na tabela em baixo.

Tabela 11: Indicações de retardo da ativação de bombeiros e de proteção de incêndio

Tipo de retardo	Indicações de retardo
Bombeiros	<p>O LED de Retardo Bombeiros fixo indica que um retardo está ativado.</p> <p>O LED de Retardo Bombeiros a piscar durante um alarme de incêndio indica que o retardo configurado está ativo (a ativação de bombeiros é ativada quando o retardo configurado expira ou quando o retardo é cancelado).</p> <p>A contagem decrescente para um retardo de bombeiros (contagem) ou para um retardo prolongado de bombeiros também é exibida no LCD do produto (consulte a Figura 3 na página 11):</p> <ul style="list-style-type: none">• Quando estiver a ser feita a contagem para um atraso dos bombeiros (e não um atraso prolongado), o LCD exibe BB em T1: xxx seg.• Quando estiver a ser feita a contagem para um atraso prolongado dos bombeiros (tempo de investigação), o LCD exibe BB em T2: xxx seg.
Fogo Geral	<p>O LED de Retardo Fogo Geral fixo indica que um retardo está ativado.</p> <p>O LED de Retardo Fogo Geral a piscar durante um alarme de incêndio indica que o retardo configurado está ativo (a proteção de incêndio é ativada quando o retardo configurado expira ou quando o retardo é cancelado).</p>

Nota: Um alarme de incêndio ativado por uma botoneira anula qualquer atraso configurado e ativa imediatamente as funções de ativação dos bombeiros ou de proteção contra incêndios (se configurada).

Ativação manual das sirenes de evacuação

Consulte "Ativação manual das sirenes de evacuação" na página 29.

Nota: Apenas painéis de evacuação. A disponibilidade desta funcionalidade neste nível de utilizador está sujeita a configuração prévia pela empresa de instalação ou manutenção.

Visualização de eventos atuais

Para ver informações sobre eventos atuais, prima F1 (Ver eventos) e selecione o tipo de evento a visualizar.

Os tipos de eventos disponíveis neste nível de utilizador são os seguintes:

- Alarmes
- Alertas
- Falhas
- Condições

Os alertas são alarmes de dispositivo que requerem confirmação de outro evento de alarme configurado antes de um alarme ser indicado no painel de controlo.

As condições incluem todos os outros eventos do sistema. Exemplos: testes e desativações no sistema de incêndio.

Ver informação de suporte

Para visualizar informação de suporte configurada pela empresa de instalação ou manutenção, prima F3 (Suporte). A empresa de instalação ou manutenção pode configurar, por exemplo, as informações de contacto ou as diferentes mensagens que serão apresentadas em situações de alarme ou não alarme.

Nota: Esta informação só estará disponível se a empresa de instalação ou manutenção a tiver incluído na configuração do sistema de incêndio.

Operação do nível de operador

O nível de operador está protegido por password de segurança e está reservado a utilizadores autorizados que tenham recebido formação relativa à operação do painel de controlo. A password predefinida do utilizador com nível de operador é 2222.

Este nível de utilizador permite:

- Efetuar todas as tarefas descritas em "Operação de nível público" na página 24
- Reinicializar o painel de controlo
- Iniciar ou silenciar manualmente sirenes, ou reiniciar sirenes silenciadas
- Ativação ou desativação manual das sirenes de evacuação
- Ativar ou desativar retardos previamente configurados de sirenes, de ativação de bombeiros e de proteção de incêndio
- Ver relatórios de estado do sistema
- Alterar a password de operador
- Efetuar testes de LEDs, do ecrã LCD, do besouro e do teclado
- Ver o contador de alarmes

O menu principal

O menu principal do operador é mostrado em baixo.

Figura 5: Menu principal do operador

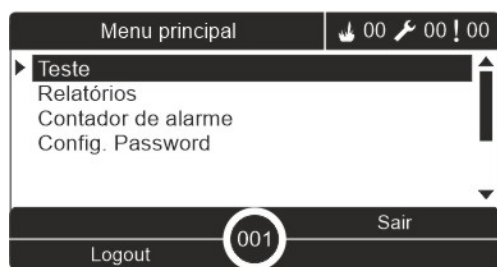

Reiniciar o painel de controlo

Para reiniciar o painel de controlo e apagar todos os eventos de sistema atuais, prima o botão Reset. Os eventos de sistema que não tenham sido resolvidos continuarão a ser comunicados depois da reiniciação.

Cuidado: Investigue todos os alarmes de incêndio e falhas antes de reiniciar o painel de controlo.

Iniciar manualmente as sirenes

Para iniciar manualmente as sirenes quando o painel de controlo não estiver em alarme, prima o botão Sirenes Ativar/Silenciar.

Nota: A disponibilidade desta funcionalidade está sujeita a uma configuração prévia. Contacte a empresa de instalação ou manutenção para confirmar os detalhes de configuração.

Silenciar sirenes ou reiniciar as sirenes silenciadas

Para silenciar as sirenes, prima o botão Sirenes Ativar/Silenciar. Para reiniciar as sirenes silenciadas, prima novamente o botão.

O LED de Sirenes Ativar/Silenciar fixo indica que as sirenes estão ativas (a soar). Um LED de Sirenes Ativar/Silenciar a piscar indica que um retardo de sirenes configurado está em contagem decrescente e que as sirenes podem ser silenciadas (antes da ativação) premindo o botão Sirenes Ativar/Silenciar.

A funcionalidade de sirenes está sujeita a configuração prévia e, consoante a seleção da empresa de instalação ou manutenção, as sirenes silenciadas poderão reiniciar automaticamente se for detetado outro evento de alarme.

Contacte a empresa de instalação ou manutenção para confirmar todos os detalhes de configuração do seu local.

Se o botão Sirenes Ativar/Silenciar estiver desativado

Para evitar o silenciamento imediato dos sonoros quando um alarme é reportado pela primeira vez, o botão Sirenes Ativar/Silenciar pode ser temporariamente desativado durante um período de tempo configurado quando um retardo de sirenes configurado está em contagem decrescente. O tempo de desativação predefinido para o botão Sirenes Ativar/Silenciar é 60 segundos.

O tempo de desativação inicia a contagem decrescente quando o painel de controlo entra no estado de alarme e quando se inicia o retardo de sirenes configurado.

Durante o tempo de desativação configurado, o LED de Sirenes Ativar/Silenciar está desligado e os sonoros não podem ser silenciadas (antes da ativação) premindo o botão Sirenes Ativar/Silenciar.

No tempo entre o fim do tempo de desativação configurado e o fim do retardo de sirenes configurado (quando o LED de Sirenes Ativar/Silenciar está intermitente), premir o botão Sirenes Ativar/Silenciar silencia os sonoros (antes da ativação).

Um retardo de sirenes configurado pode ainda ser cancelado enquanto corre o retardo (e os sonoros estão ativados), premindo para tal o botão Retardo Sirenes.

Ativação manual das sirenes de evacuação

Para iniciar as sirenes de evacuação numa única área de evacuação, prima o botão de Ativar/Desativar da área de evacuação correspondente e, em seguida, prima Confirmar.

Para iniciar as sirenes de evacuação em todas as áreas de evacuação, prima o botão de Toda a evacuação Ativar/Desativar e, em seguida, prima Confirmar.

Um LED de Alarme de área de evacuação fixo indica que as sirenes de evacuação estão ativas (a soar). Um LED de Alarme de evacuação intermitente indica que um retardo configurado está em contagem decrescente e que as sirenes se irão ativar quando o retardo tiver decorrido.

Nota: Apenas painéis de evacuação. Esta funcionalidade está sujeita a configuração prévia pela empresa de instalação ou manutenção, e as operações associadas aos botões e LEDs programáveis podem ser diferentes daquelas aqui descritas.

Desativação manual das sirenes de evacuação

Para desativar as sirenes de evacuação numa única área de evacuação, prima o botão de Ativar/Desativar da área de evacuação correspondente e, em seguida, prima Confirme.

Para desativar as sirenes de evacuação em todas as áreas de evacuação, prima o botão de Toda a evacuação Ativar/Desativar e, em seguida, prima Confirme.

Nota: Apenas painéis de evacuação. Esta funcionalidade está sujeita a configuração prévia pela empresa de instalação ou manutenção, e as operações associadas aos botões e LEDs programáveis podem ser diferentes daquelas aqui descritas.

Ativar ou desativar um retardo previamente configurado de sirenes, de ativação de bombeiros e de proteção de incêndio

Para ativar um retardo de sirenes, de ativação de bombeiros ou de proteção de incêndio previamente configurado, prima o botão correspondente de Retardo Sirenes, Retardo Bombeiros ou Retardo da Proteção contra Incêndio. Para desativar o retardo, prima novamente o botão.

Nota: A disponibilidade desta funcionalidade está sujeita a uma configuração prévia e a sua aplicação pode variar consoante a zona. Contacte a empresa de instalação ou manutenção para confirmar todos os detalhes de configuração do seu local.

Ver relatórios

Para ver relatórios de estado do sistema relativos ao painel de controlo e aos dispositivos conectados, selecione Relatórios no menu principal. A informação de reporte para este nível de utilizador é mostrada na tabela em baixo.

Tabela 12: Relatórios disponíveis para utilizadores com nível de operador

Relatório	Descrição
Memória eventos	Mostra todos os eventos de alarme, falha e condição registados pelo painel de controlo
Atenção requerida	Mostra todos os dispositivos que reportam uma condição de falha
Revisão	Mostra a revisão do software do painel de controlo, a revisão da configuração do painel de controlo e os dados do número de série das placas do sistema
Contactos	Mostra as informações de contacto da empresa de manutenção ou instalação (sujeito à configuração do instalador)
Estado zonas [1]	Mostra a informação atual sobre o estado das zonas
Estado dispositivo [1]	Mostra a informação atual sobre o estado dos dispositivos de painel de controlo
Estado I/O painel	Mostra a informação atual sobre o estado das entradas e saídas do painel de controlo
Estado grupos output [1]	Mostra os grupos de saídas do painel de controlo (sirenes, ativação de bombeiros, proteção de incêndio ou programação) que estão ativos atualmente
Estado Regras	Mostra as regras do painel de controlo que estão ativas atualmente [2]
Estado de Firenet	Mostra o estado atual de todos os painéis de controlo da rede de incêndio

[1] Estes reportes não estão disponíveis nos painéis repetidores.

[2] Uma regra consiste num ou mais estados (combinados por operadores booleanos) que são configurados para ativar ações específicas do sistema depois de um determinado tempo de confirmação. As regras são criadas pelo técnico de instalação ou manutenção.

Nota: Para verificar a versão de firmware do seu painel de controlo, selecione o relatório de revisão e, em seguida, selecione Versão de firmware.

Alterar a sua password

Cuidado: Para garantir a segurança do sistema, altere sempre as passwords predefinidas.

Utilize o menu Config. Password para alterar a sua password.

Para alterar a sua password:

1. Selecione Config. Password no menu principal e, em seguida, selecione Alterar password.
2. Introduza a sua password atual.
3. Introduza e confirme a nova password.
4. Prima F4 (Aceitar) e, em seguida, prima F1 (Anterior).
5. Prima F1 (Guardar), F3 (Aplicar), F4 (Rejeitar) ou F2 (Sair).

Lembre-se de aplicar as configurações guardadas a partir do menu principal.

Figura 6: Alterar a password de operador



Execução de um teste de besouro e de LEDs

Efetue um teste de besouro e LEDs para confirmar que os indicadores LED e o besouro do painel de controlo funcionam corretamente.

Para efetuar um teste de besouro e de LEDs:

1. Selecione Testes no menu principal.
2. Selecione Testes IU e, a seguir, Teste indicadores.

Durante o teste, o besouro do painel de controlo soa e todos os indicadores LED estão fixos.

O teste continua durante dois minutos. Para sair do teste antes do tempo limite predefinido, prima F2 (Sair).

Executar um teste de teclado

Efetue um teste do teclado para confirmar que os botões funcionam corretamente.

Para efetuar um teste de teclado:

1. Selecione Testes no menu principal.
2. Selecione Teste IU e, a seguir, Teste de teclado.
3. Prima um botão na interface do painel de controlo.

É apresentada uma mensagem no ecrã LCD a confirmar que o botão foi premido.

4. Repita o passo 3 para todos os botões.
5. Prima F2 (Sair).

Executar um teste de LCD

Efetue um teste de LCD para confirmar que o LCD funciona corretamente.

Para executar um teste de LCD:

1. Selecione Testes no menu principal.
2. Selecione Testes IU e, a seguir, Teste LCD.

Um padrão de teste é mostrado no LCD para ajudar a identificar a localização de píxeis defeituosos.

3. Prima F2 (Sair).

Visualização do contador de alarmes

Selecione a opção Contador de alarme para ver o número total de alarmes de incêndio registados pelo painel de controlo. O valor do contador de alarmes não pode ser reposto.

Manutenção

Para assegurar o funcionamento correto do painel de controlo e do sistema de alarme de incêndio, e a conformidade com todos os regulamentos europeus, devem ser efetuadas as ações de manutenção programadas descritas em baixo.

Manutenção trimestral

Contacte a empresa de instalação ou manutenção para efetuar uma inspeção trimestral ao sistema de alarme de incêndio.

Essa inspeção deve testar pelo menos um dispositivo por zona e verificar se o painel de controlo responde a todos os eventos de falha e de alarme.

Manutenção anual

Contacte a empresa de instalação ou manutenção para efetuar uma inspeção anual ao sistema de alarme de incêndio.

Essa inspeção deve incluir testes a todos os dispositivos do sistema e verificar se o painel de controlo responde a todos os eventos de falha e de alarme. Inspeccione visualmente todas as ligações elétricas e certifique-se de que estão bem apertadas, não sofreram danos e estão devidamente protegidas.

Limpeza

Mantenha limpos o exterior e o interior do painel de controlo. Efetue uma limpeza periódica, utilizando um pano húmido para o exterior. Não utilize produtos que contenham solventes para limpar a unidade. Não limpe o interior da caixa com produtos líquidos.

Mapas de menus

Tabela 13: Menu de nível de operador para painéis de alarme de incêndio

Nível de menu 1	Nível de menu 2	Nível de menu 3
Teste	Teste IU	Teste indicadores
		Teste de teclado
		Teste LCD
Relatórios	Memória eventos	Ver tudo
	Atenção requerida	
	Revisão	Versão de firmware
		Revisão de config.
		Números de série
	Contactos	
	Estado de zona	
	Estado dispositivo	
	Estado I/O painel	
Estado grupos output		
Estado Regras		
Estado de Firenet		
Contador de alarme		
Config. Password	Alterar password	

Tabela 14: Menu de nível de operador para painéis repetidores de alarme de incêndio

Nível de menu 1	Nível de menu 2	Nível de menu 3
Teste	Teste IU	Teste indicadores
		Teste de teclado
		Teste LCD
Relatórios	Memória eventos	Ver tudo
	Atenção requerida	
	Revisão	Versão de firmware
		Revisão de config.
		Números de série
	Contactos	
	Estado I/O painel	
Estado Regras		
Estado de Firenet		
Contador de alarme		
Config. Password	Alterar password	

Informação reguladora

Normas europeias de equipamento indicador e de controlo de incêndio

Estes painéis de controlo foram concebidos em conformidade com as normas europeias EN 54-2 e EN 54-4.

Além disso, cumprem os seguintes requisitos opcionais de EN 54-2.

Tabela 15: Requisitos opcionais EN 54-2

Opção	Descrição
7.8	Output para dispositivos de alarme de incêndio [1]
7.9.1	Output para o equipamento de ativação dos bombeiros [2]
7.9.2	Input de confirmação de alarme de equipamento de ativação de bombeiros [2]
7.10	Output para equipamento de fogo geral (tipo A, B e C) [3]
7.11	Retardos para outputs [4]
7.12	Dependências sobre mais do que um sinal de alarme (tipos A, B e C) [4]
7.13	Contador de alarme
8.4	Perda total da fonte de alimentação
8.9	Output para equipamento de aviso de encaminhamento de falhas
9.5	Desativação de pontos endereçáveis [4]
10	Condição de teste [4]

[1] Excluindo os repetidores e os painéis de controlo que funcionem no modo EN 54-2 Evacuação ou no modo NBN.

[2] Excluindo repetidores, painéis de controlo sem bombeiros e painéis de controlo com bombeiros que operem no modo NBN.

[3] Excluindo repetidores e painéis de controlo sem controlos de fogo geral.

[4] Excluindo repetidores.

Normas europeias de produtos de construção

Esta secção apresenta um resumo da declaração de desempenho conforme o Regulamento relativo aos Produtos de Construção (UE) 305/2011 e os Regulamentos Delegados (UE) 157/2014 e (UE) 574/2014.

Para informações mais detalhadas, consulte a Declaração de Desempenho do produto (disponível em firesecurityproducts.com).

Tabela 16: Informação reguladora

Conformidade	
Organismos notificados	0370
Fabricante	Carrier Manufacturing Poland Spółka Z o.o., Ul. Kolejowa 24, 39-100 Ropczyce, Poland. Representante de fabrico autorizado na UE: Carrier Fire & Security B.V., Kelvinstraat 7, 6003 DH Weert, Netherlands.
Ano da primeira marcação CE	22
Número da Declaração de Desempenho	
Caixa pequena (fonte de alimentação de 4 A)	00-3301-360-0001
Caixa grande (fonte de alimentação de 6 A)	00-3301-360-0002
Caixa grande (fonte de alimentação de 10 A)	00-3301-360-0003
EN 54	EN 54-2:1997 + AC:1999 + A1:2006 EN 54-4:1997 + AC:1999 + A1:2002 + A2:2006 EN 54-21:2006 [1]
Identificação do produto	Veja o número de modelo na placa de identificação do produto
Utilização prevista	Consulte a Declaração de Desempenho do produto
Declaração de desempenho	Consulte a Declaração de Desempenho do produto

[1] Aplicável apenas quando a placa 2010-2-DACT está instalada.

EN 54-13 Avaliação europeia de compatibilidade dos componentes dos sistemas

Estes painéis de controlo fazem parte de um sistema certificado, conforme descrito pela norma EN 54-13 quando instalados e configurados para operação em conformidade com a norma EN 54-13, conforme descrito pelo fabricante na documentação de instalação correspondente.

Contacte a empresa de instalação ou manutenção para determinar se o seu sistema de incêndio cumpre esta norma.

Normas europeias de segurança elétrica e compatibilidade eletromagnética

Estes painéis de controlo foram concebidos em conformidade com as seguintes normas europeias de segurança elétrica e compatibilidade eletromagnética:

- EN 62368-1
- EN 50130-4
- EN 61000-6-3
- EN 61000-3-2
- EN 61000-3-3

